

nano R water 生成器

# SUIREX 5

取扱説明書 保証書付



このたびは、お買い上げいただき、誠にありがとうございます。

- ご使用前に「安全上のご注意」(P.2)をよくお読みのうえ、正しくお使いください。
- 保証書は必ず「お買い上げ日・販売店名」などの記入を必ず確かめ、取扱説明書とともに大切に保管してください。

# 目次

安全上のご注意	2
使用上のご注意	2
各部の名称	3～4
装置本体.....	3
付属品.....	4
操作パネル部.....	4
nano R waterを生成する	5
お手入れ	6～8
電極のお手入れ.....	6
ミネラルプレートのお手入れ・交換方法.....	7～8
保管方法	9
故障かなと思ったら	9
製品仕様	10
保証とアフターサービス	10
保証書	11



## 安全上のご注意















ここに示した注意事項は、製品を安全に正しくお使いいただき、お使いになる人や他の人々への危害や損害を未然に防止するためのものです。誤った取り扱いをすると生じることが想定される内容を「警告」「注意」の2つに区分しています。いずれも安全に関する重大な内容ですので、必ず守ってください。

### 絵表示の例

図の中に具体的な禁止内容が表記されることがあります。

	禁止内容		指示内容
---	------	---	------

 <b>警告</b>	死亡または重傷などを負う可能性が想定される内容です。
 <b>注意</b>	誤った取り扱いをしたときに、人が傷害を負う可能性および物的損害が想定される内容です。

 <b>警告</b>	 本器の分解、改造はしない。 <small>分解禁止</small>	 電源電圧 100～240V 以外で使用しない。
	 濡れた手で電源プラグに触れない。 <small>ぬれ手禁止</small>	 専用の AC/DC アダプター以外は使用しない。
	 水をかけたり、浸したりしない。 <small>水濡れ禁止</small>	 電源コードを傷つけたり、加工しない。
		 医師から飲み水を制限されている方は、医師に相談してから使用する。
		 本体を動かすときは必ず本体下部の本体取手を両手で持つ。
		 電極部を掃除したり、ミネラルプレートなどを交換するときは、突起物、鋭角部などでけがをしないよう注意する。
 <b>注意</b>	 本器を落としたりして、衝撃を与えない。	 還元処理した水は、2 日以内に飲む。残った水は飲料用以外にご使用ください。
	 滑りやすい場所、狭い場所など不安定な所では使用しない。 本体が落下したり、倒れたりしてけがをしたり、故障の原因になります。	
	 電極部は電源を入れたままで触らない。 感電する危険があります。	

## 使用上のご注意

- 暖房器具の近くなど高温になる場所、直射日光の当たる場所では使用しないでください。
- 付属のポット容器以外のものを使用しないでください。
- 飲料水以外のものを使用しないでください。
- 家庭でご使用の場合、近くのラジオやテレビに受信障害を与える恐れがあります。
- ポット容器を直火にかけないでください。
- ポット容器に水が入っていない状態で使用しないでください。
- 本体の上にものを乗せないでください。故障の原因になります。
- ポット容器を持つときは必ず両側面の容器取手を持って、持ち上げてください。  
抽出コックを持つと抽出コックが破損する恐れがあります。
- 動作中にコンセントを抜かないでください。
- 40℃以上の水は使用しないでください。

# 各部の名称

## 装置本体

### ■ 前面

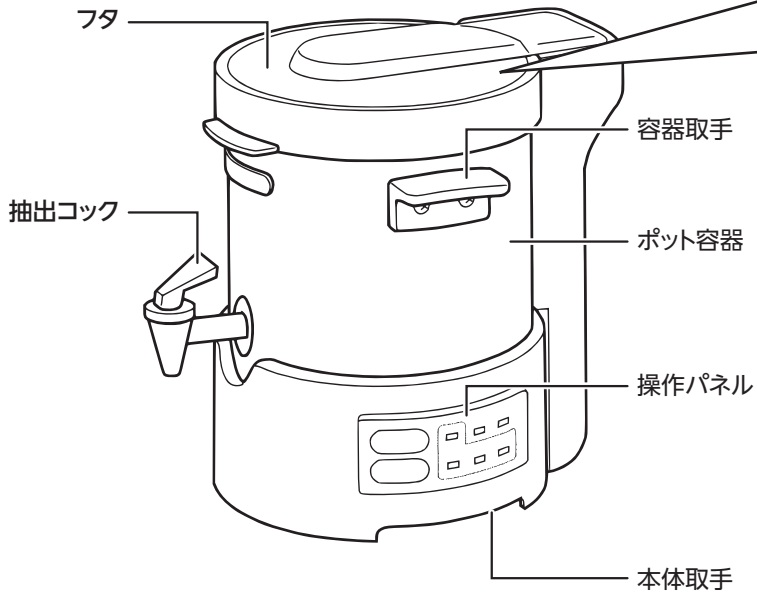

### フタ開口時



### グランド電極 (網) 取り外し時

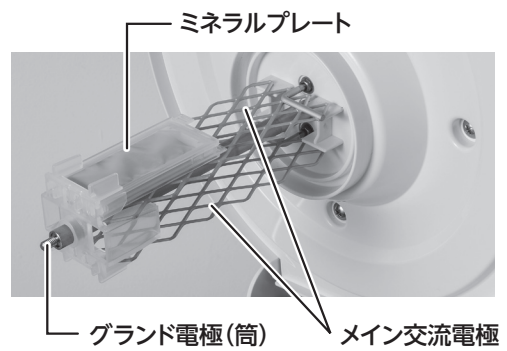

### お願い

抽出コック部に力を加えないでください。  
ナットが緩んで水漏れを起こすおそれがあります。  
緩んだ場合は、ポット容器内部のナットを締め直してください。

### ■ 背面

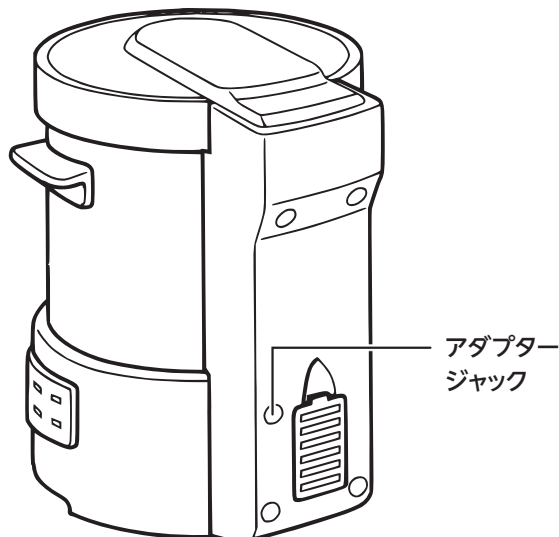

本体を動かすときは、必ず本体下部の本体取手を両手で持ってください。



## 付属品

### ■ AC/DC アダプター

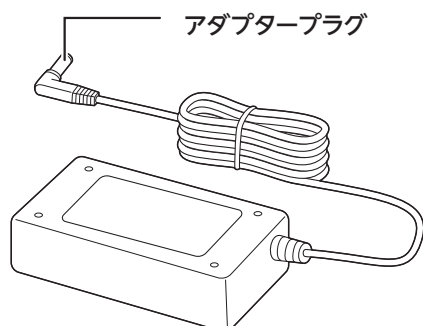

### ■ ミネラルプレートセット (2 セット)

(1 セットはあらかじめ本体に装着されています)

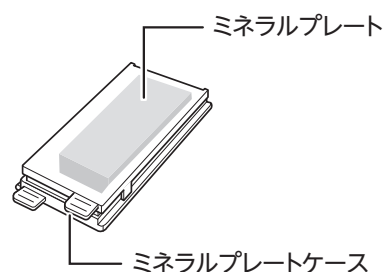

### ■ 電源コード

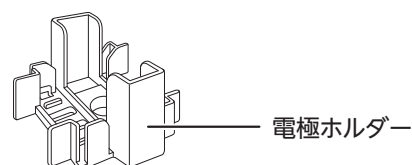
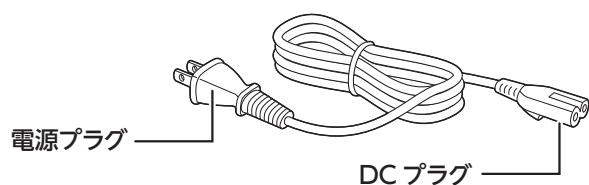

## 操作パネル部

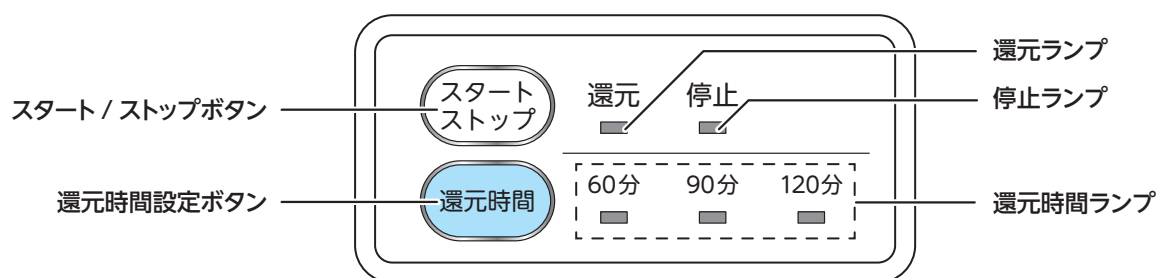

### 👉 ポイント

SUIREX5 をご使用の際は、通常ミネラルプレートを装着し 120 分の還元を行うことが最適ですが、水質が国内各地で大きく異なり、同じ都道府県内でも地域差があります。  
通常の還元を行った際、金属臭がしたり、味が変わったりミネラルプレートの溶解が極端に早い場合は、還元時間を 90 分に設定してお試しください。

# nano R water を生成する

生成方法は動画でも  
ご覧いただけます。



電極ユニットの金属臭除去のため、購入後最初に作った nano R water は飲まずに捨ててください。

## 1 ポット容器に飲料水を 3 ～ 5L 入れます。

- 5L 以上は入れないでください。
- 最少は 3L (容器の半分程度) が目安です。
- 本体や操作パネルを濡らさないようご注意ください。

**注意** 使用する水は、水道水や、浄水器等を通させた飲用可能な水質基準に適合した水をご使用ください。

### お願い

- 海水、海洋深層水、井戸水など塩分・硬度の高い水は、使用しないでください。
- 40℃以上の水を使用しないでください。塩・にがり等の塩分・硬度の高くなるものも入れないでください。  
身体に害はありませんが、水の中で電流が多く流れ、ミネラルプレートが多く溶けるのを防止するためです。



## 2 ポット容器を本体に載せ、フタを閉めます。

## 3 AC/DC アダプターに電源コードの DC プラグを差し込み、アダプタープラグと電源プラグをそれぞれ本体とコンセントに接続します。

- ブザーが「ピッ」と鳴り、停止ランプが点灯します。

## 4 還元時間設定ボタンを押し、還元時間を設定します。

還元時間設定ボタンを押すたびに還元時間 (タイマー) が変わります。

- 60分・90分・120分の表示時間は実際の還元時間を表しています。
- 2回目からご使用する場合、還元時間は前回の時間を記憶していますので、スタートを押すと前回の時間を表示します。

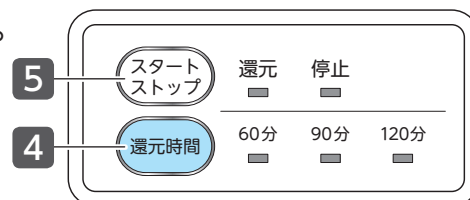

## 5 スタート/ストップボタンを押し、還元を開始します。

ブザーが「ピッ」と鳴り、還元ランプが点滅します。

※途中で還元を止めたいときは、再度スタート/ストップボタンを押すと停止します。

※水質により、ミネラルプレートが溶けやすくなり、金属臭がする場合があります。(人体には無害ですが、還元時間を90分または、60分にして使用してください。)

還元が完了すると、還元ランプが消灯し、停止ランプが点灯します。

- 容器のコックより下部に残った水は飲用以外にご使用ください。
- 還元した水は2日以内にお飲みください。

※完了後に改めて還元を開始する場合は、手順 ❶ から行います。

**注意** 動作中はフタを開けて電極に触らないでください。



本製品を末永くお使いいただくために、日頃のお手入れを十分に行ってください。

## 電極のお手入れ

- お手入れの際は、必ず AC/DC アダプターをコンセントから抜いてください。
- メイン交流電極は使用過程で変色する場合がございますが、性能上の問題はございませんので、そのままご使用ください。

### ① グランド電極（網）・ミネラルプレートケース・電極ホルダーを外します。

取り外し方は 8 ページを参照してください。

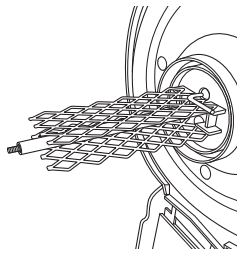

### ② メイン交流電極の間にあるグランド電極（筒）を引き抜きます。

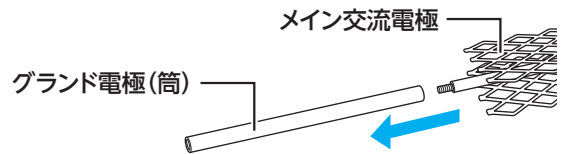

### ③ グランド電極（網）、グランド電極（筒）を、柔らかいブラシなどで洗浄してください。

- グランド電極はクリーニング作用で付着物が付きにくくなっていますが、水質によって付着する場合があります。

## ■ 電極に付着したカルシウムの除去方法

- グランド電極およびメイン交流電極に白い付着物（カルシウム等）がついたときは下記の方法にて洗浄してください。付着物は飲料水に含まれるカルシウムなどの成分で無害なものです。

市販のポット洗浄剤を使い、下記の手順で洗浄してください。

（市販の食用酢を 2（水）：1（酢）の割合で混ぜたものでも可能です。）

### ① 電極が浸かる程度の容器を用意します。

2L のペットボトルをカットしてもご使用できます。



### ② めるま湯を容器に入れ、ポット洗浄剤を水量に対して適量入れ、かき混ぜます。



### ③ ミネラルプレートが溶解するのを防ぐため、ミネラルプレートケースと電極ホルダーを外します。

ミネラルプレートケースの外し方については、P.8 を参照してください。

### ④ 電極を容器に入れ、洗浄液に浸します。

- 洗浄液がこぼれないようにご注意ください。

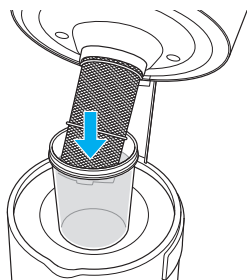

### ⑤ 固着した付着物（カルシウム等）の溶解が始まります。この状態で約 2 時間放置してください。

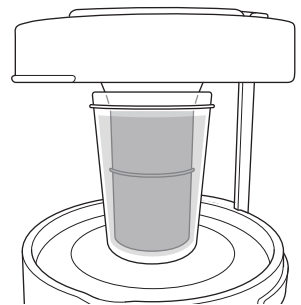

### ⑥ 2 時間後、付着物（カルシウム等）が除去できていることを確認します。

除去できなかった部分は、柔らかいブラシなどで軽くこするだけで、きれいに取り除けます。

### ⑦ 洗浄処理した後は、電極部に洗浄液が付着していますので、水を入れた容器に電極部を浸けて洗い落としてください。

#### お願い

メイン交流電極および、グランド電極を金属タワシなどの固いものでこすり洗いをしないでください。白金が剥がれたり、傷つく恐れがあります。



## お手入れ（続き）

### ポット容器のお手入れ

- 食品と同様、口に入るものですので、水の入れ替えごとにスポンジなどで、容器内を水洗いしてください。
- 容器の底部に黒いマグネシウムなどのミネラル成分が沈殿することがあります。無害ですが水の入れ替えのときに、洗い流してください。
- 特に抽出コックのナット・ポットの底にはイオン化したミネラルが、電氣的に付着しやすいので、毎回の洗浄のときによく洗ってください。抽出コックのナットなどに付着物がこびりついた場合は、金属用洗浄タワシに市販のレモン液か酢などを付けて洗浄してください。その際、金属色が変わることがありますが、安全上・性能上の問題はありません。



#### お願い

下記に該当する場合は、ミネラルプレートの溶解が早くなったり、電極部分にカルシウム等が付着したりする場合があります。2～3日に一度はミネラルプレートケースおよび、グランド電極・メイン交流電極等をお手入れしてください。

- 1日にたくさん使用した場合
- 使用する水の中にカルシウム等のミネラル分が多く含まれている場合

### ミネラルプレートのお手入れ・交換方法

- ミネラルプレートケースの中にミネラルプレートが収納されています。定期的に取り外して、お手入れしてください。
- ミネラルプレートは定期的に交換してください。（約6ヶ月が交換目安です。）

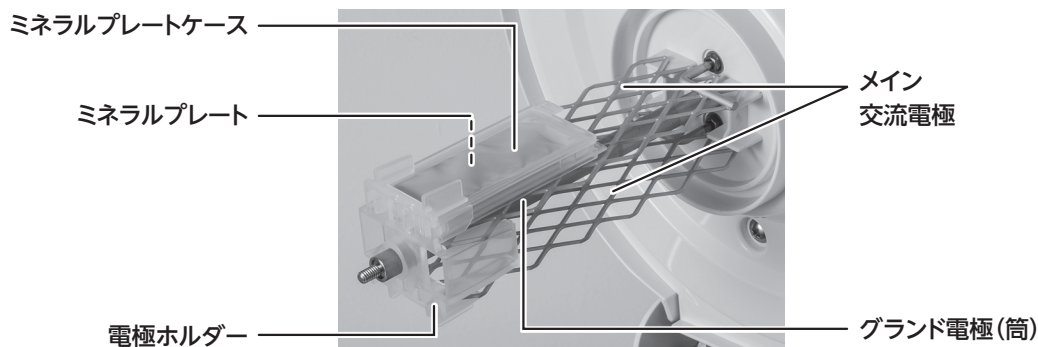

※ ミネラルプレートの溶解粉やカルシウムは無害ですが、より長く安心してお使いいただくために、こまめな洗浄をおすすめしております。

※ 還元効果を高めるため、必ずミネラルプレートを装着してご使用ください。





## ■ ミネラルプレートの取り外し方法

● ミネラルプレートをお手入れ、または交換する際は、必ず AC/DC アダプターをコンセントから抜いてください。

### ① グランド電極（網）を外します。

フタを開け、グランド電極（網）の先端の留め具を緩め、取り外してください。

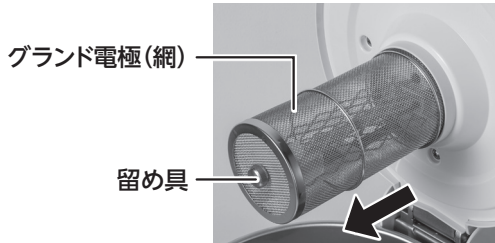

### ② メイン交流電極から、ミネラルプレートケースと電極ホルダーを引き抜きます。

電極ホルダーの左右2点（Aの箇所）を持って、メイン交流電極から引き抜いてください。

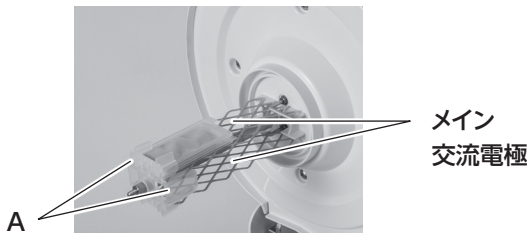

### ③ ミネラルプレートケースを、電極ホルダーから上方向に引き抜きます。

ケースを横に倒してから引き抜くと比較的取りやすくなります。

※ ケースからミネラルプレートを  
取り外さずに、ケースの外から  
水道水をかけて洗浄することも  
可能です。ケースの網は破れ  
やすいので、ていねいに扱っ  
てください。

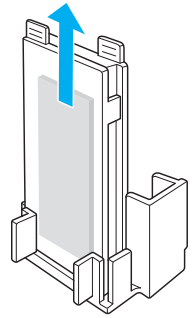

### ④ Bを押さえながら、Cを引き上げ、ケースを開けます。

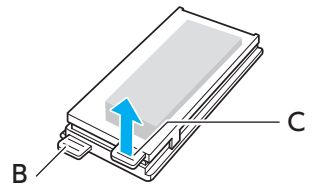

### ⑤ ケース内部のミネラルプレートを取り外します。

- ミネラルプレートを洗浄する場合は、水道水でよく洗い、熱湯などで殺菌してから、ケースに戻してください。
- ケースも水道水で洗浄してください。



## ■ ミネラルプレートの取り付け方法

### ① ミネラルプレートケースを電極ホルダーにセットします。

● ミネラルプレートケースをセットするときは、必ずメイン交流電極の外側にあることをご確認ください。

誤った取り付け方をすると、メイン交流電極が変形し、グランド電極と接触します。安全機能により動作しませんので正しい取り付けをお願いします。

### ② ミネラルプレートケースを、メイン交流電極に取り付けます。

手順②の左右2点（Aの箇所）がメイン交流電極の間に入るようにしてください。

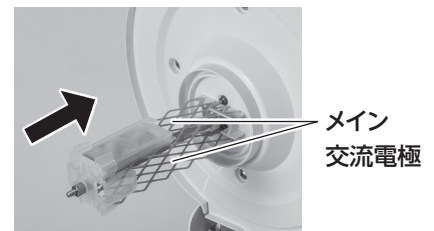

### ③ グランド電極（網）をはめ込み、留め具で留めます。

## 保管方法

- 長期間ご使用にならない場合は、電極のお手入れ後、よく乾燥させてから保管してください。

## 故障かなと思ったら

故障かなと思ったらときは、修理を依頼する前に以下のことをご確認ください。

症状	原因	対処方法
スタートボタンを押してもランプが点灯しない。	AC/DC アダプターがコンセントから抜けている、または AC/DC アダプターのプラグが抜けている	コンセントまたはプラグを確実に差し込んでください。
電極や容器に付着物が付く。	化学反応によるもの	水質によっては、電極・容器に付着物が付くことがあります。 付着物はカルシウムなどのミネラル成分で無害ですが、定期的に洗浄してください。
水が白く濁る。	化学反応によるもの	電気分解で水の中にカルシウムなどのミネラル成分が析出して白く濁る場合があります。 無害ですが、気になるようでしたら還元時間を短くしてご使用ください。
ポット容器に黒い粉が沈んでいる。	化学反応によるもの	ミネラルプレートのミネラル成分が沈殿したものです。 無害ですが、水の入れ替え時に洗い流してください。
運転中にブザーが「ピー、ピー、ピー」と1分間鳴り、還元ランプが点滅し続ける。	ミネラルプレートケースが正しく取り付けられていない	指定通りに付いているか確認してください。
	ポット容器の水が以下の状態のためエラーが出ている ●水の硬度が高い ●塩分を多く含んでいる ●水温が高い	ポット容器の水の量を適量に減らして再度運転してください。 ※再度運転するときは、一度 AC/DC アダプターを電源コンセントから約 30 秒間抜いてください。以後 P.5 「使い方」 手順 ③ から改めて運転を開始してください。

上記対応を行ってもご使用できない場合は、お買い上げの販売店までご連絡ください。

## 製品仕様

商品名	SUIREX5 (スイレックスファイブ)
型番	SW-800
電源	AC/DC アダプター 入力 AC100-240V 50/60Hz 1.2A 出力 DC24V 1.9A
消費電力	18W
還元方式	交流電解変調還元方式
還元時間	60分・90分・120分 (±17%)
処理容量	5L
本体寸法	H316 × W288 × D356 (mm)
本体重量	約 3.3kg
付属品	AC/DC アダプター、電源コード、ミネラルプレートセット (2セット 1セットは本体に装着済み)

## 保証とアフターサービス

### 保証書

- 保証書は販売店および、お買い上げ日、製造 No. が記載されているかご確認ください。
- 保証書の内容をよくお読みの上、大切に保管してください。

### アフターサービス

- 取扱説明書、本体貼付けラベルなどの注意書にしたがった正常な使用状態で故障した場合は、お買い上げ日より1年間、無料修理いたします。
- 以下保証書に記載されている修理規定に沿って対応いたします。

# 保証書

品名／ nano R water 生成器【SUIREX5】 型式／ SW-800

製品名	SUIREX5
型番	SW-800
製造 No.	
保証期間	ご購入日  年 月 日 から 1 年間
販売店	販売店名： ご住所： 電話番号：

## 保証規定

保証期間内に正常な使用状態で故障した場合は、お買い上げ日より 1 年間、無料修理もしくは不具合部品の交換を致します。ただし消耗部品および付属品は保証対象外です。

■ 保証期間内でも次のような場合は有償修理となります。

1. 本保証書をご提示されない場合。
2. 本保証書の所定事項の未記入、販売店・購入時の表示がない場合、あるいは字句を書き換えられた場合。
3. お買い上げ後の輸送などによる故障、及び損害。
4. 火災、地震、水害、落雷などの天災ならびに、公害、異常電圧、指定外の使用電源による故障。
5. お客様の不注意による損傷や不当な修理・分解・改造による故障。
6. 注意事項の指示に従わない使用による故障や劣化。
7. 故障の原因が本製品以外の周辺機器による場合。
8. 消耗部品の交換。

■ 修理を依頼される場合はお買い上げの販売店、取扱店へ本保証書を添えてご持参ください。やむを得ず送付される場合は送料をご負担ください。

■ 本保証書は再発行致しませんので紛失しないよう大切に保管してください。

■ 本保証書は日本国内のみで有効です。

(This warranty is valid only in Japan)

■ 本保証書にご記入いただいたお客様の個人情報、修理・交換品の発送のみに使用し、それ以外の目的で使用したり、第三者に提供する事は一切ございません。

 株式会社 コスモス エンタープライズ

〒166-0003 東京都杉並区高円寺南 2-14-2

TEL : 03-3312-8231

FAX : 03-3312-6316

<http://www.cosmos-rom.net>